

Panasonic[®]

Lietošanas instrukcijas

Modeļa nr. **S-E2470**



MAINĀMI OBJEKTĪVI DIGITĀLAJĀM FOTOKAMERĀM

LUMIX

Pirms šī produkta lietošanas, lūdzu, uzmanīgi izlasiet šos norādījumus un saglabājiet rokasgrāmatu turpmākai uzziņai.

DVQX1963ZB
F0819HN1090

Lietošanas instrukcijas

MAINĀMI OBJEKTĪVI

DIGITĀLAJĀM FOTOKAMERĀM

Paldies, ka iegādājāties šo "Panasonic" produktu. Pirms šī produkta lietošanas, lūdzu, uzmanīgi izlasiet šos norādījumus un saglabājiet rokasgrāmatu turpmākai uzziņai.

Šo objektīvu var piestiprināt lietošanai digitālajā fotokamerā, kas atbilst Leica Camera AG L-Mount standartam. Tas ir saderīgs ar 35 mm pilnkadra attēla sensoru.

- Lai ierakstīšana būtu vienmērīgāka, iesakām atjaunināt digitālās kameras/objektīva programmaparatūru uz jaunāko versiju.
- Lai iegūtu jaunāko informāciju par programmaparatūru vai lejupielādētu/atjauninātu programmaparatūru, apmeklējiet šo atbalsta vietni:
<https://panasonic.jp/support/global/cs/dsc/>
(Tikai angļu valodā)

-
- L-Mount ir "Leica Camera AG" preču zīme vai reģistrēta preču zīme.
 - Citi šajā dokumentā minētie nosaukumi, uzņēmumu nosaukumi, produktu nosaukumi ir attiecīgo uzņēmumu preču zīmes vai reģistrētas preču zīmes.

Saturs

Informācija jūsu drošībai	2
Piesardzības pasākumi	3
Komplektā iekļautie piederumi	4
Komponentu nosaukumi un funkcijas	5
Objektīva piestiprināšana	6
AF/MF pārslēgšana	7
Brīdinājumi par lietošanu	8
Problēmu novēršana	8
Specifikācijas	9

Informācija jūsu drošībai

Glabājiet ierīci pēc iespējas tālāk no elektromagnētiskām iekārtām (piemēram, mikroviļņu krāsnīm, televizoriem (TV), videospēlēm, radio raidītājiem, augstsprieguma līnijām utt.).

- Nelietojiet kameru mobilo tālrunu tuvumā, jo tas var izraisīt troksni, kas nelabvēlīgi ietekmē attēlus un skaņu.
- Ja kameru nelabvēlīgi ietekmē elektromagnētiskās ierīces un tā vairs nedarbojas pareizi, izslēdziet kameru un izņemiet bateriju un/vai pievienoto maiņstrāvas (AC) adapteri. Pēc tam atkārtoti ievietojiet bateriju un/vai pievienojiet AC adapteri un ieslēdziet kameru.

- Ja redzat šo simbolu -

Vecā aprīkojuma utilizācija

Tikai Eiropas Savienībā un valstīs ar otrreizējās pārstrādes sistēmām



Simbols uz produktiem, iepakojumiem un/vai pavadošie dokumenti nozīmē, ka elektriskos un elektroniskos produktus nedrīkst izmest



kopā ar sadzīves atkritumiem.

Pareizai apstrādei, atjaunošanai un vecu ierīču otrreizējai pārstrādei, lūdzu, nogādājiet tos atbilstošajos nodošanas punktos, saskaņā ar savas valsts tiesību aktiem. Atbrīvojoties no šīm ierīcēm un baterijām pareizā veidā, jūs palīdzēsiet saglabāt vērtīgus resursus un novērst jebkādu iespējamo negatīvo ietekmi uz cilvēku veselību un vidi, kas varētu rasties neatbilstošas atkritumu apstrādes rezultātā.

Plašākai informācijai par vecu ierīču un bateriju savākšanu un pārstrādi, lūdzu, sazinieties ar vietējo pašvaldības iestādi.

Saskaņā ar valsts tiesību aktiem, nepareizai atkritumu izmešanai var piemērot atbilstošas sankcijas.

Piesardzības pasākumi

■ Darbība ar objektīvu

- Lietojot šo objektīvu, uzmanieties, lai to nenomestu, nenasistu un nepielietotu pārmērīgu spēku. To darot, var rasties nepareiza darbība vai šī objektīva un digitālās kameras bojājumi.

- Attēlus var ietekmēt putekļi, netīrumi un piesārņojums (ūdens, eļļa, pirkstu nospiedumi utt.) uz objektīva virsmas. Pirms un pēc ierakstīšanas izmantojiet pūtēju, lai no objektīva virsmas nopūstu putekļus un netīrumus, pēc tam viegli notīriet ar mīkstu, sausu drāniņu, lai notīrītu netīrumus.

- Kad objektīvs netiek lietots, noteikti piestipriniet objektīva vāciņu un aizmugurējo vāciņu, lai novērstu putekļu un citu daļiņu uzkrāšanos vai iekļūšanu objektīvā.

- Lai aizsargātu objektīva kontaktpunktus (A), neveiciet šādas darbības. Tie var izraisīt nepareizu darbību.

– Pieskarti objektīva kontaktpunktiem.

– Ļaut objektīva kontaktpunktiem kļūt netīriem.

– Novietot objektīvu tā, lai stiprinājuma virsma būtu vērsta uz leju.

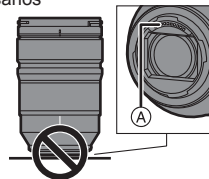

■ Izturīgs pret putekļiem un šļakatām

- Objektīvu izturība pret putekļiem un šļakatām netraucēs pilnībā iekļūt putekļiem vai ūdens pilieniem. Veiciet šādus piesardzības pasākumus, lai nodrošinātu apmierinošu putekļu un šļakatu izturību. Ja objektīvs nedarbojas pareizi, konsultējieties ar izplatītāju vai “Panasonic”.
 - Pievienojiet digitālajai kamerai, kas ir noturīga pret putekļiem un šļakatām.

- Piestiprinot vai noņemot objektīvu, esiet piesardzīgs (-a), lai svešķermeņi, piemēram, smiltis, putekļi un ūdens pilieni, nepieliptu vai nenokļūtu objektīva stiprinājuma gumijā, kontaktpunktos, digitālajā kamerā un objektīvā.
- Ja objektīvs ir pakļauts ūdens pilieniem vai citiem šķidrumiem, noslaukiet tos ar mīkstu, sausu drāniņu.
- Lai uzlabotu objektīva izturību pret putekļiem un šķakatām, stiprinājumā tiek izmantota objektīva stiprinājuma gumija.
 - Objektīva stiprinājuma gumija atstās skrāpējumu pēdas uz digitālās kameras stiprinājuma, taču tas neietekmē veiktspēju.
 - Lai iegūtu informāciju par objektīva stiprinājuma gumijas maiņu, sazinieties ar “Panasonic”.

■ Kondensāts (kad objektīvs ir aizsvīdis)

- Kondensāts rodas, mainoties apkārtējās vides temperatūrai vai mitrumam. Lūdzu, esiet uzmanīgs (-a), jo tas var radīt traipus, pelējumu objektīvu un izraisīt tā nepareizu darbību.
 - Ja rodas kondensāts, izslēdziet digitālo kameru un atstājiet to apm. 2 stundas. Migla dabiski izzudīs, kad digitālās kameras temperatūra būs tuvu apkārtējās vides temperatūrai.
-
- Šajā dokumentā aprakstīto izstrādājumu izskats un specifikācijas var atšķirties no faktiski iegādātajiem produktiem jaunāko uzlabojumu dēļ.

Komplektā iekļautie piederumi

Pirms produkta lietošanas pārliecinieties, vai visi piederumi ir piegādāti. Produktu numuri ir spēkā no 2019. gada augusta. Tie var mainīties.

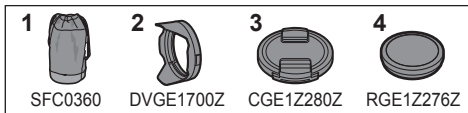

- 1 Objektīva maisiņš
 - 2 Objektīva blende
 - 3 Objektīva vāciņš*
 - 4 Objektīva aizmugurējais vāciņš*
- * Pirkuma laikā piestiprināts pie objektīva.

Komponentu nosaukumi un funkcijas

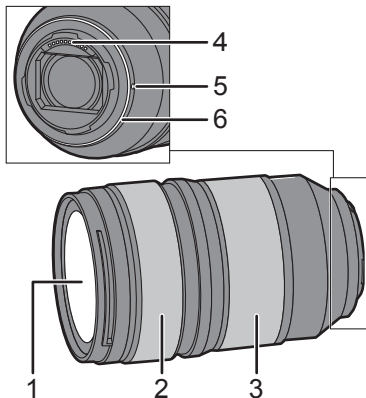

- 1 Objektīva virsma
- 2 Fokusa gredzens

Pārslēdzas starp automātiskā fokusēšana (AF) un manuālā fokusēšana (MF), bīdot fokusēšanas gredzenu uz priekšu vai atpakaļ. (→ 7)

Pagriez fokusa gredzenu, lai fokusētu, kad iestatīts uz MF.

- 3 Tālummaiņas gredzens
Tuvina līdz teleobjektīvam vai platleņķim.
- 4 Kontaktpunkti
- 5 Objektīva piestiprināšanas zīme
- 6 Objektīva stiprinājuma gumija



Piezīme

- Fokusēšana var atšķirties, ja pēc fokusēšanas izmantojat tālummaiņu. Fokusējiet atkal.
- Ja AF darbības skaņa traucē video ierakstīšanas laikā, ieteicams iestatīt uz MF.

Objektīva piestiprināšana

Informāciju par objektīva piestiprināšanu skatiet digitālās fotokameras lietošanas instrukcijā.

- Pievienojiet objektīvu pēc digitālās kameras izslēgšanas.

- Pēc objektīva aizmugurējā vāciņa noņemšanas piestipriniet objektīvu.
- Pēc objektīva izņemšanas no digitālās kameras noteikti piestipriniet objektīva vāciņu un objektīva aizmugurējo vāciņu, lai novērstu putekļu un citu daļiņu uzkrāšanos uz objektīva vai iekļūšanu tajā.

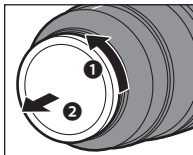

■ Objektīva blendes piestiprināšana

Turiet objektīva blendi ar pirkstiem, kas novietoti, kā parādīts attēlā.



- Neturiet objektīva blendi tā, lai tā būtu sagriezta vai saliekta.



- 1 Izlīdzināšanas atzīme (A) (□) uz objektīva blendes ar atzīmi uz objektīva gala.

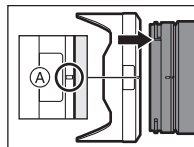

- 2 Pagrieziet objektīva blendi bultiņas virzienā, lai saskaņotu ar atzīmi (B) (○) uz objektīva blendes ar atzīmi uz objektīva gala.

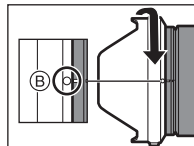

- Pievienojiet objektīva blendi, pagriežot to, līdz tā noklikšķ.

■ Objektīva blendes noņemšana

Nospiežot objektīva pārsega pogu (C), pagrieziet objektīva pārsegu bultiņas virzienā un pēc tam noņemiet to.

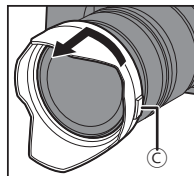

Piezīme

- Pārnēsājot, objektīva blendi var piestiprināt pretējā virzienā.

- 1 Noņemiet objektīva blendi.
- 2 Izlīdzināšanas atzīme (Ⓑ) (○) uz objektīva blendes ar atzīmi uz objektīva gala.
- 3 Pievienojiet objektīva blendi, pagriežot to bultiņas virzienā, līdz tas noklikšķ.

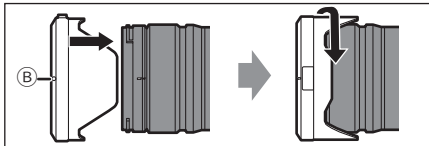

- Fotografējot ar zibspuldzi, ieteicams noņemt objektīva blendi, jo objektīva blende var bloķēt zibspuldzes gaismu.
- Lai novērstu blendes nokrišanu, jums nekad nevajadzētu nēsāt objektīvu, turot tikai objektīva blendi.

■ Piezīmes par filtra lietošanu

- Ir iespējams piestiprināt objektīva vāciņu vai objektīva blendi ar jau piestiprinātu filtru.
- Ierakstītos attēlos var būt mazliet vinjetēšanās, ja vienlaikus ir pievienoti vairāki filtri.
- Objektīva priekšpusē nav iespējams piestiprināt citus vienumus, izņemot filtrus, piemēram, pārveides objektīvu vai adapteri, un izmantot to kopā ar šo objektīvu. Piestiprinot šādus vienumus, objektīvs var tikt sabojāts.

AF/MF pārslēgšana

Pārslēdziet AF/MF, bīdot fokusēšanas gredzenu (Ⓐ) uz priekšu vai atpakaļ (fokusa sajūga mehānisms).

- Kad digitālā fotokamera ir iestatīta uz MF, darbība būs MF neatkarīgi no fokusēšanas gredzena stāvokļa.

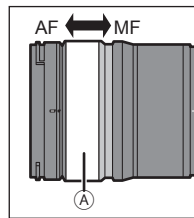

- Izmantojot MF, pārbaudiet attāluma skalu (Ⓑ). Izmantojiet to kā ceļvedi fokusēšanai.
- Izmantojot saderīgu digitālo kameru izvēlņu iestatījumus, varat iestatīt fokusu, kas tiek pārvietots ar fokusēšanas gredzenu.

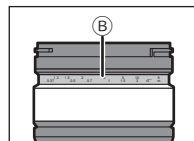

Pārslēdziet objektīvu uz AF un iestatiet digitālo kameru uz MF. Sīkāku informāciju skatiet digitālās fotokameras lietošanas instrukcijā.

Brīdinājumi par lietošanu

- **Neapsmidziniet objektīvu ar insekticīdiem vai gaistošām ķīmiskām vielām.**
 - Ja šādas vielas nokļūst lēcā, tās var sabojāt ārējo apvalku vai izraisīt krāsas lobīšanos.
- **Nenovietojiet objektīvu pret sauli vai citiem spēcīgiem gaismas avotiem.**
 - Tas var izraisīt, ka objektīvs uzkrāj pārmērīgu gaismas daudzumu, izraisot ugunsgrēku un nepareizu darbību.
- **Nelietojiet, ilgstoši tieši pieskaroties objektīvam zemā temperatūrā.**
 - Aukstās vietās (vidē, kas zemāka par 0 °C, piemēram, slēpošanas trasēs) ilgstošs tiešs kontakts ar objektīva metāla daļām var izraisīt ādas bojājumus. Lietojot objektīvu ilgstoši, izmantojiet cimdus vai tamlīdzīgus izstrādājumus.
- **Tīrot, viegli noslaukiet ar mīkstu, sausu drāniņu, kas nerada putekļus.**
 - Nelietojiet tādas šķīdinātājus kā benzīns, atšķaidītāji, alkohols, virtuves tīrīšanas līdzekļi utt., jo tas var radīt tādas problēmas kā apvalka deformāciju vai pārklājuma lobīšanos.
 - Nelietojiet salvetes ar ķīmiskām vielām.
- Neglabājiet gumijas, polivinilhlorīda (PVC) vai tamlīdzīgu materiālu izstrādājumus ilgstošā saskarē ar objektīvu.
- Neizjauciet un nemainiet šo produktu.
- Ja objektīvu ilgstoši neizmanto, ieteicams to uzglabāt ar eksikatoru (silikagelu).

- Ja objektīvu neesat lietojis (-usi) ilgu laiku, pirms ierakstīšanas pārbaudiet visas detaļas.
- Izvairieties no objekta lietošanas vai uzglabāšanas kādā no šīm vietām, jo tas var izraisīt darbības traucējumus vai nepareizu darbību:
 - Vasarā tiešos saules staros vai pludmalē
 - Vietās ar augstu temperatūru un mitruma līmeni vai smagām temperatūras un mitruma izmaiņām
 - Smilšainās vai putekļainās vietās
 - Kur ir uguns
 - Blakus sildītājiem, gaisa kondicionieriem vai gaisa mitrinātājiem
 - Kur ūdens var padarīt objektīvu mitru
 - Kur ir vibrācija
 - Transportlīdzekļa iekšpusē
- Sīkāku informāciju skatiet digitālās fotokameras lietošanas instrukcijā.

Problēmu novēršana

Kad digitālā fotokamera tiek ieslēgta vai izslēgta vai objektīvu sakrata, ir dzirdama graboša skaņa utt.

Fotografējot, no objektīva atskan skaņa.

- Šī ir objektīva kustības un diafragmas darbības skaņa. Tie nav darbības traucējumi.

Specifikācijas

Specifikācijas var tikt mainītas.

MAINĀMI OBJEKTĪVI DIGITĀLAJAI KAMERAI "LUMIX S PRO 24-70 mm F2.8"

Stiprinājums	Leica kamera AG L-Mount
Fokusa attālums	f = no 24 mm līdz 70 mm
Objektīva konstrukcija	18 elementi 16 grupās (3 asfēriskas lēcas, 4 īpaši zemas dispersijas (ED) lēcas, 1 īpaši augsta refrakcijas indeksa (UHR) lēca)
Diafragmas veids	11 diafragmas asmeņi/apļveida diafragma
Maksimālā diafragma	F2.8
Minimālā diafragmas vērtība	F22
Skata leņķis	No 84° (platumā) līdz 34° (tele)
Fokusa attālumā	0,37 m līdz ∞ (no fokusa attāluma atskaites līnijas)
Maksimālais attēla palielinājums	0,25 reizes
Optiskais attēla stabilizators	Nē
Filtra diametrs	82 mm
Maksimālais diametrs	Ø 90,9 mm (3,6")
Kopējais garums	Aptuveni 140 mm (5,5") (no objektīva gala līdz objektīva stiprinājuma pamatnei)
Masa (svars)	Aptuveni 935 g
Izturīgs pret putekļiem un šļakatām	Jā
Ieteicamā darba temperatūra	No -10 °C līdz 40 °C
Pieļaujama relatīvais mitrums	No 10% RH līdz 80% RH

Izstrādājums „Panasonic”

Uz šo izstrādājumu attiecas „Panasonic” e-garantija.

Lūdzu, saglabājiet pirkumu apliecinājošu dokumentu (kvīti).

Garantijas noteikumi un informācija par šo izstrādājumu pieejama vietnē www.panasonic.com/lv vai, zvanot uz tālruna numuru: 67798043 – zvaniem no fiksētā (analogā) tīkla.

Ražotājs: “Panasonic Corporation”
Kadoma, Osaka, Japāna

Importētājs Eiropā: “Panasonic Marketing Europe GmbH”
Panasonic testēšanas centrs
Winsbergring 15, 22525 Hamburga, Vācija

“Panasonic Corporation”

Tīmekļa vietne: <http://www.panasonic.com>