

Panasonic[®]

Navodila za uporabo

IZMENLJIV OBJEKTIV ZA DIGITALNI FOTOAPARAT

Model št.

S-R1635

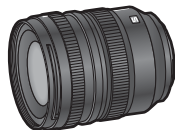

DVQX1971ZA
F1119HN0

Navodila za uporabo

IZMENLJIV OBJEKTIV ZA DIGITALNI FOTOAPARAT

Zahvaljujemo se vam za nakup izdelka Panasonic.
Pred uporabo izdelka natančno preberite ta
navodila in jih za prihodnjo uporabo.

Objektiv lahko pritrdite na digitalni fotoaparati,
ki ustreza standardu Leica Camera AG L-Mount.
Združljiv je s 35-milimetrskim slikovnim
senzorjem.

- Za lažje snemanje priporočamo posodobitev
vdelane programske opreme digitalnega
fotoaparata/objektiva na najnovejšo različico.
- Za najnovejše informacije o vdelani programski
opremi ali za prenos/posodobitev vdelane
programske opreme obiščite to spletno mesto
za podporo:
<https://panasonic.jp/support/global/cs/dsc/>
(samo v angleščini)

-
- L-Mount je blagovna znamka ali registrirana
blagovna znamka družbe Leica Camera AG.
 - Druga imena, imena podjetij, imena izdelkov,
navedena v tem dokumentu, so blagovne znamke
ali registrirane blagovne znamke zadevnih podjetij.

Vsebina

Informacije za vašo varnost	2
Previdnostni ukrepi.....	3
Priloženi dodatki	4
Imena in funkcije komponent	5
Pritrditev objektiva	6
Preklapljanje med AF/MF	7
Previdnostni ukrepi	8
Odpravljanje težav.....	8
Specifikacije	9

Informacije za vašo varnost

Enoto držite čim dlje od elektromagnetne opreme (kot so mikrovalovne pečice, televizorji, video igre, radijski oddajniki, visokonapetostni vodi, itd.).

- Fotoaparata ne uporabljajte v bližini mobilnih telefonov, ker lahko to povzroči šum, ki škodljivo vpliva na slike in zvok.
- Če elektromagnetna oprema škoduje fotoaparatu in preneha pravilno delovati, ga izključite in odstranite baterijo in/ali priključeni napajalnik. Nato znova vstavite baterijo in/ali znova priključite napajalnik in vklopite fotoaparatus.

-Če vidite ta simbol-

Odstranjevanje stare opreme Samo za Evropsko unijo in države s sistemi recikliranja



Ta simbol na izdelkih, embalaži in/ali spremnih dokumentih pomeni, da uporabljenih električnih in elektronskih izdelkov ne smete mešati s splošnimi gospodinjstvi odpadki.

Za pravilno obdelavo, predelavo in recikliranje starih izdelkov jih odnesite na ustrezna zbirna mesta v skladu z vašo nacionalno zakonodajo.

Če jih pravilno odstranite, boste prihranili dragocene vire in preprečili morebitne negativne učinke na zdravje ljudi in okolje.

Za več informacij o zbiranju in recikliranju se obrnite na lokalno skupnost.

V skladu z nacionalno zakonodajo so lahko za nepravilno odstranjevanje teh odpadkov zagrožene kazni.

Previdnostni ukrepi

■ Ravnanje z objektivom

- Ko uporabljate objekti, pazite, da ne pade, ne trči ali se nanj ne pritiska preveč. S tem lahko poškodujete objektiv in digitalni fotoaparati.

- Na slike lahko vplivajo prah in umazanija (voda, olje, prstni odtisi itd.) na površini objektiv. Pred in po snemanju s puhalom odpihnite prah in umazanijo s površine objektiv, nato pa ga rahlo obrišite z mehko in suho krpo, da odstranite umazanijo.
- Ko objektiv ne uporabljate, obvezno pritrdite pokrov objektiv in zadnji pokrov objektiv, da preprečite nabiranje prahu in drugih delcev na ali v objektivu.

- Za zaščito kontaktnih točk objektiv (A) ne storite naslednjega. To lahko povzroči okvaro.

- Ne dotikajte se kontaktnih točk objektiv.
- Ne pustite, da se kontaktne točke objektiv umažejo.
- Objektiv ne postavite tako, da je njegova pritrditvena površina obrnjena navzdol.

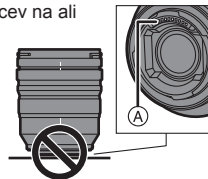

■ Odpornost na prah in škropljenje

- Odpornost proti škropljenju in odpornost na prah sta izraza, ki se uporabljata za opis dodatne stopnje zaščite, ki jo nudi ta objektiv pred izpostavljenostjo minimalni količini vlage, vode ali prahu. Ti izrazi ne zagotavljajo, da ne bo prišlo do škode, če je objektiv izpostavljen neposrednemu stiku z vodo ali prahom. Za zagotovitev zadovoljljive odpornosti proti prahu in škropljenju upoštevajte naslednje previdnostne ukrepe. Če objektiv ne deluje pravilno, se obrnite na prodajalca ali Panasonic.

- Pritrdite na digitalni fotoaparatus, ki je odporen na prah in škropljenje.
- Pri pritrdjevanju ali odstranjevanju objektiv bodite previdni, da se tujki, kot so pesek, prah in kapljice vode, ne primejo na pritrditveno gumo, kontaktne točke, digitalni fotoaparatus in objektiv.
- Če je objektiv izpostavljen kapljicam vode ali drugim tekočinam, jih obrišite z mehko in suho krpo.
- Za izboljšanje odpornosti objektiv proti prahu in škropljenju, je v nosilcu uporabljena guma za pritrditev objektiv.
 - Guma na nosilcu objektiv bo pustila sledi na digitalnem fotoaparatu, vendar to ne vpliva na zmogljivost.
 - Za informacije o zamenjavi gume za pritrditev objektiv se obrnite na Panasonic.

■ Kondenzacija (ko je objektiv zamegljen)

- Kondenzacija nastane, ko se spremeni temperatura okolja ali vlaga. Bodite previdni, saj lahko povzročijo madeže na lečah, rast plesni in okvare.
 - Če pride do kondenzacije, izklopite digitalni fotoaparatus in ga pustite pribl. 2 uri. Zameglitev bo naravno izginila, ko se bo temperatura digitalnega fotoaparata približala temperaturi okolice.
-
- Videz in specifikacije izdelkov, opisanih v tem dokumentu, se lahko zaradi kasnejših izboljšav razlikujejo od dejanskih izdelkov, ki ste jih kupili.

Priloženi dodatki

Pred uporabo izdelka preverite, ali je dobavljena vsa dodatna oprema.

Številke izdelkov so veljavne od novembra 2019.

Morda se bodo spremenile.

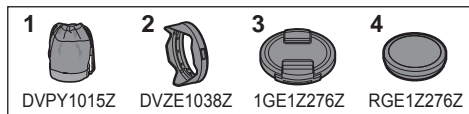

- 1 Vrečka za objektiv
- 2 Senčilo objektiv
- 3 Pokrov objektiv*
- 4 Zadnji pokrov objektiv*

* Nameščeno na objektiv ob nakupu.

Imena in funkcije komponent

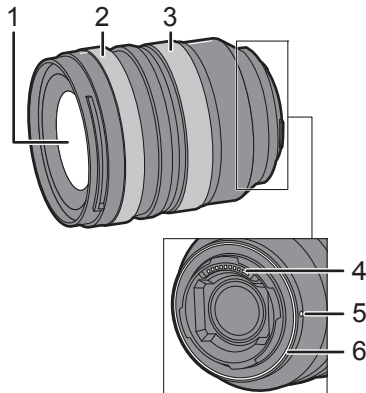

- 1 Površina leče
- 2 Obroč za ostrenje
Preklopi med AF (samodejno ostrenje) in MF (ročno ostrenje) tako, da obroč za ostrenje potisnete naprej ali nazaj. (→ 7)
Zavrti obroč za izostritev, da izostrite, ko je nastavljen na MF.
- 3 Obroč za povečavo
Poveča na telefoto ali širokokotno.
- 4 Kontaktné točke
- 5 Oznaka za pritrditev objektivá
- 6 Guma za pritrditev objektivá

Opomba

- Med snemanjem z bliskavico digitalnega fotoaparata se lahko na robovih zaslona pojavi nekaj vinjetiranja. Priporočamo uporabo široke plošče na zunanji bliskavici.
- Pri uporabi zooma po izostritvi lahko pride do razlik v izostritvi. Ponovno izostrite.
- Med snemanjem videa je v nekaterih primerih slišati delovanje AF objektivá. V takih situacijah bo sprememba v MF to stanje izboljšala.

Pritrditev objektiv

Za informacije o pritrditvi objektiv glejte navodila za uporabo digitalnega fotoaparata.

- Objektiv pritrdite po izklopu digitalnega fotoaparata.
- Objektiv pritrdite po odstranitvi zadnjega pokrova objektiv.
- Ko odstranite objektiv z digitalnega fotoaparata, obvezno pritrdite pokrov objektiv in zadnji pokrov objektiv, da preprečite nabiranje prahu in drugih delcev na ali v objektivu.

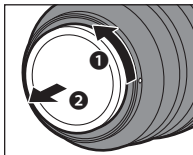

■ Pritrditev senčila objektiv

Senčilo objektiv primite s prsti, kot je prikazano na sliki

- Ne držite senčila objektiv tako, da se zvije ali upogne.



- 1 Oznako **A** (□) na pokrovu objektiv poravnajte z oznako na konici objektiv.

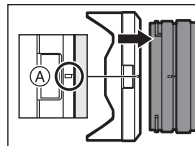

- 2 Zavrtite senčilo objektiv v smeri puščice, da poravnate oznako **B** (○) na senčilu z oznako na konici objektiv.

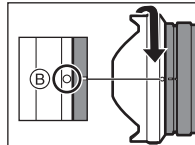

- Pritrdite senčilo objektiv tako, da ga zasukate, dokler ne zaskoči.

■ Odstranitev senčila objektiv

Medtem ko pritisnete gumb senčila objektiv **C**, zasukajte senčilo v smeri puščice in ga nato odstranite.

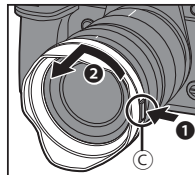

Opomba

- Med nošenjem je lahko senčilo objektivna nameščena v obratni smeri.

- 1 Snemite senčilo objektivna.
- 2 Oznako **B** (○) na senčilu objektivna poravnajte z oznako na konici objektivna.
- 3 Pritrdite senčilo objektivna tako, da ga zasukate v smeri puščice, dokler ne zaskoči.

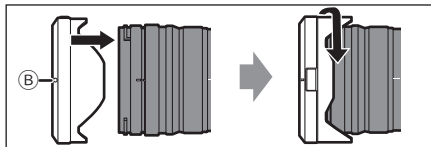

- Pri fotografiranju z bliskavico je priporočljivo odstraniti senčilo objektivna, saj lahko senčilo objektivna blokira svetlobo bliskavice.
- Da preprečite padanje objektivna, tega nikoli ne nosite tako, da držite za senčilo.

■ Opombe o uporabi filtra

- Pokrov objektivna ali senčilo objektivna lahko pritrdite na že pritrjeni filter.
- Na posnetih slikah bo morda nekaj vinjetiranja, če je hkrati pritrjenih več filtrov.
- Na sprednjo stran objektivna ni mogoče pritrditi drugih predmetov, razen filtrov, kot je pretvorna leča ali

adapter, in jih uporabljati v kombinaciji s tem objektivom.

Če so takšni predmeti pritrjeni, lahko pride do poškodbe objektivna.

Preklapljanje med AF/MF

Med AF/MF preklopite tako, da obroč **A** za ostrenje potisnete naprej ali nazaj (mehanizem sklopke za ostrenje).

- Ko je digitalni fotoaparast nastavljen na MF, bo deloval na MF ne glede na položaj obroča za ostrenje.

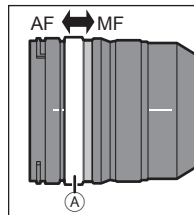

- Pri uporabi MF preverite lestvico razdalje **B**. Uporabite jo kot vodilo za ostrenje.
- Z nastavitvami menija v združljivih digitalnih fotoaparatih lahko nastavite količino premikanja ostrenja z obročem za ostrenje. Preklopite objektivna na AF in digitalni fotoaparast nastavite na MF. Za podrobnosti glejte navodila za uporabo digitalnega fotoaparata.

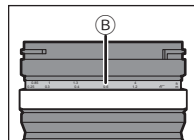

Previdnostni ukrepi

- **Objektiva ne pršite z insekticidi ali hlapnimi kemikalijami.**
 - Če take snovi pridejo na objektiv, lahko poškodujejo zunanost ohišja ali povzročijo luščenje barve.
- **Objektiva ne usmerjajte proti soncu ali drugim močnim svetlobnim virom.**
 - To lahko povzroči, da objektiv zbere preveliko količino svetlobe, kar lahko povzroči požar in okvare.
- **Ne uporabljajte, če se neposredno dotikate objektiva pri nizkih temperaturah dlje časa.**
 - V hladnih prostorih (okolja pod 0 °C, kot so smučišča), lahko daljši neposredni stik s kovinskimi deli objektiva poškoduje kožo. Pri daljši uporabi objektiva uporabljajte rokavice ali podobno.
- **Med čiščenjem rahlo obrišite z mehko suho krpo, ki ne ustvarja prahu**
 - Ne uporabljajte topil, kot so bencin, razredčila, alkohol, čistila za kuhinjo itd., saj lahko to povzroči težave, kot so deformacije ohišja ali luščenje prevleke.
 - Ne uporabljajte robčkov s kemikalijami.
- Izdelkov iz gume, PVC ali podobnih materialov ne držite dlje časa v stiku z objektivom.
- Izdelka ne razstavljajte ali spreminjajte.
- Če objektiva ne boste uporabljali dlje časa, priporočamo, da ga hranite s sušilnim sredstvom (silikagel).

- Pred snemanjem preverite vse dele, če objektiva dlje časa niste uporabljali.
- Objektiva ne uporabljajte ali shranjujte na katerem koli od naslednjih mest, saj lahko to povzroči težave pri delovanju ali okvare:
 - Poleti na neposredni sončni svetlobi ali na plaži
 - Na mestih z visokimi temperaturami in vlažnostjo ali hudimi spremembami temperature in vlage
 - Na peščenih ali prašnih mestih
 - Na peščenih ali prašnih mestih
 - V bližini grelnikov, klimatskih naprav ali vlažilcev zraka
 - Kjer lahko voda zmoči objektiv
 - Kjer so vibracije
 - V notranjosti vozila
- Glejte tudi navodila za uporabo digitalnega fotoaparata.

Odpravljanje težav

Ko vklopite ali izklopite digitalni fotoaparati ali stresete objektiv, se zasliši rožljanje, itd.

Med fotografiranjem se iz objektiva sliši zvok.

- To je zvok premikanja leče in zaslone. To ni okvara.

Specifikacije

Specifikacije se lahko spremenijo zaradi izboljšanja učinkovitosti.

IZMENLJIV OBJEKTIV ZA DIGITALNI FOTOAPARAT "LUMIX S PRO 16-35 mm F4"

Nosilec	Leica Camera AG L-Mount
Goriščna razdalja	f=16 mm do 35 mm
Konstrukcija objektiv	12 elementov v 9 skupinah (3 asferične leče, 1 ED leča, 1 UHR leča)
Tip zaslone	9 membranskih delov / membrana s krožno odprtino
Največja zaslonka	F4.0
Najmanjša vrednost zaslone	F22
Vidni kot	107° (Wide) do 63° (Tele)
V razdalji ostrenja	0,25 m do ∞ (od referenčne črte razdalje ostrenja)
Največja povečava slike	0,23x
Optični stabilizator slike	Ne
Premer filtra	77 mm
Največji premer	Ø85,0 mm
Celotna dolžina	Pribl. 99,6 mm (od konice objektiv do osnovne strani nosilca objektiv)
Masa (teža)	Pribl. 500 g
Odporen na prah in škropljenje	Da
Priporočena delovna temperatura	-10 °C do 40 °C
Dovoljena relativna vlažnost	10%RH do 80%RH

Izdelek Panasonic

Prosimo, shranite potrdilo o nakupu.

Garancijski pogoji in informacije o tem izdelku na naslednji telefonski številki:

080080799 - številka za klice iz fiksnega (stacionarnega) omrežja

info.si@eu.panasonic.com

Proizvajalec: Panasonic Corporation
Kadoma, Osaka, Japonska

Uvoznik za Evropo: Panasonic Marketing Europe GmbH
Panasonic Testing Centre
Winsbergring 15, 22525 Hamburg, Nemčija

Panasonic Corporation

Spletna stran: <http://www.panasonic.com>