



hama

00176606
00176607

WiFi Wall Light

WiFi-Wandleuchte

Operating Instructions

GB

Bedienungsanleitung

D

Link to App



de.hama.com/smarthome#smart-solution

Pic 1

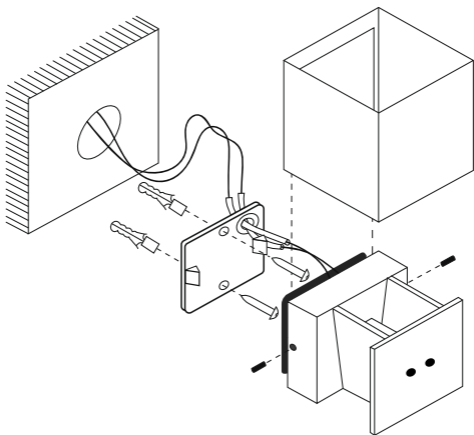

Pic 2

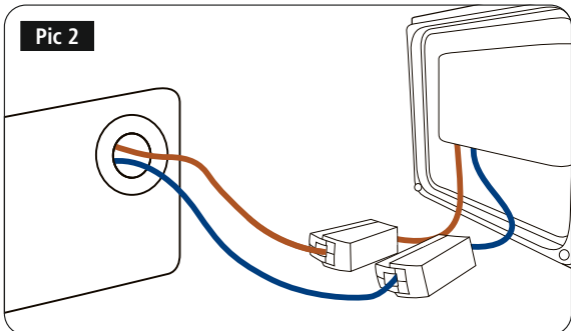

Thank you for choosing a Hama product. Take your time and read the following instructions and information completely. Please keep these instructions in a safe place for future reference. If you sell the device, please pass these operating instructions on to the new owner.

1. Explanation of symbols used on the product label

	<p>Electrical device of safety class II. Protection against electric shock thanks to reinforced or double insulation of live parts.</p>
	<p>The product must only be used with alternating current.</p>
	<p>Non-dimmable. The lamp is not suitable for use with a conventional dimmer.</p>
	<p>The article may only be connected by a qualified electrician who complies with national regulations and those of the local energy supply company, and who has sufficient knowledge regarding installation locations, fire protection and electrical installation work.</p>
	<p>Replaceable control gear by a professional</p>

2. Explanation of warning symbols and notes

Risk of electric shock

This symbol indicates a risk of electric shock from touching product parts carrying hazardous voltage.

Warning

This symbol is used to indicate safety instructions or to draw your attention to specific hazards and risks.

Note

This symbol is used to indicate additional information or important notes.

3. Package contents

- 1 Wall light
- 2 Insulation tubes
- Mounting hardware
- Quick-start guide

4. Safety instructions

- This product is intended for private, non-commercial use only.
- Use the product only for the intended purpose.
- Do not drop the product and do not expose it to any major shocks.
- Do not operate the product outside the power limits specified in the technical data.
- Do not modify the product in any way. Doing so voids the warranty.
- Children must not play with the device. Cleaning and user maintenance must not be carried out by children without supervision.
- As with all electrical products, this device should be kept out of the reach of children.
- Dispose of packaging material immediately in accordance with the locally applicable regulations.
- The product must only be operated on a supply network as described on the type plate.

- Before mounting, check that the wall you have chosen is suitable for the weight to be mounted. Also make sure that there are no electric, water, gas or other lines running through the wall at the mounting site.
- Electrical cables must never become trapped or twisted between the product and the surface.
- If the product is attached to a metal surface, it must be connected to an earth lead or the installation's potential equalising cable.
- Only use the article under moderate climatic conditions.
- Do not use the product in areas in which electronic products are not permitted.
- Do not use the product in a damp environment and avoid splashing water.
- Do not bend or crush the cable.
- Do not attempt to service or repair the product yourself. Leave any and all service work to qualified experts.
- Do not continue to operate the device if it is visibly damaged
- No bare spots must be visible after connection

Warning



- Please note that lights (even LEDs) can generate heat and may become hot. Always let the light cool down for a few minutes before touching it.
- The device can only be operated on a 230 V 50 Hz AC voltage network. Work on the 230 V network must only be carried out by an electrician certified in your country. The applicable accident prevention regulations must be adhered to.
- To avoid an electric shock from the device, please disconnect the mains voltage (switch off the automatic circuit breaker). Failure to comply with the installation instructions can cause fires or other hazards.

Risk of electric shock



Do not open the product and do not operate it if it is damaged, if smoke, a strange smell or loud noises are coming from it. Immediately contact your dealer or our service department (see item "Service and Support").

Note



The light source of this light is not replaceable; when the light source has reached the end of its life, you need to replace the entire light.

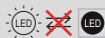

Warning



Never look straight into the light source and do not aim its beam of light straight into the eyes of other people or animals. This could damage your/their eyes.



Note



This light contains a light source of energy efficiency class "F".

5. Product characteristics

- The SMART LED light can be connected to your wireless home network via WiFi and serves as illumination in indoor rooms or outdoor areas.
- It can be controlled via a mobile device (mobile phone/tablet) as well as via the Amazon Alexa / Echo and Google Home Voice services.
- A selection of voice commands is available, such as:

Switch on / off

"Alexa / OK Google, switch the light on / off."

Dim to X %

"Alex / OK Google, reduce the light to X %".

Dim by X %

"Alexa / OK Google, increase the light X %."

Colour temperature selection

"Alex / OK Google, switch the light to warm white." (white, daylight, etc.)

6. Installation

- Switch off the relevant fuse (fuse box) for the room in which you wish to install the light.
- Check that the wires are de-energised using a suitable measuring device (e.g. multimeter).
- Pull the housing upwards and off.
- Loosen the grub screws on the side using the Allen key provided.
- Never look straight into the light source and do not aim its beam of light straight into the eyes of other people or animals. This could damage your/their eyes.
- Please note that lights (even LEDs) can generate heat and may become hot. Always let the light cool down for a few minutes before touching it.
- Pull the wires through the hole (with rubber insulation) on the mounting plate and attach the insulation tubes. The tubes must cover the connecting cable inside the light up to the terminals. Shorten any connecting wires that are too long.
- Insulate the cables as specified on the terminals (10 mm).
- No earth wire can be connected to the lamp, nor should it be.
- Attach the mounting plate to the wall using the screws and dowels supplied.
- Connect the wires to the light terminals. Please ensure that the seal is correctly inserted.
- Place the wall light on the mounting plate and tighten the grub screws on the side.
- Now push the housing back onto the wall light.

7. Integrating devices into the Hama Smart Solution app

- Switch the fuse back on.
- Connect the product to your wall switch.
- The product starts to flash quickly. If it does not, switch it ON and OFF 3 times using the light switch.
- Now open the Hama Smart Solution app and sign in.
- Press the "+" in the top right-hand corner to add a new device.

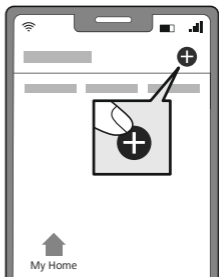

-
- Choose **Lights** from the list.
 - Next enter your WiFi password and confirm with **OK**.
 - Now confirm that the product is flashing quickly and click **Next**.
 - Your product is now connected.



- Once the connection is successful, the product stops flashing quickly and the app confirms that the connection was successful. You can now assign it a different name if you wish.

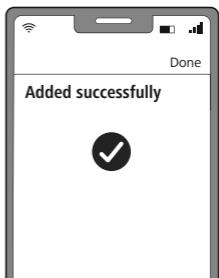

- Click **Finish** to end the process.
- You can now control your product.

8. Setting options

The following settings can be made in the app:

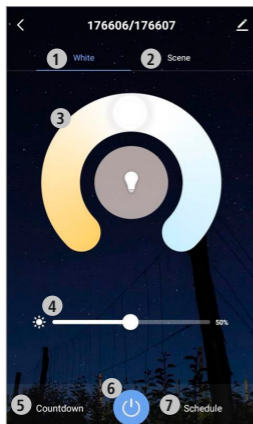

1	White	Open the Light settings tab.
2	Scenario	Open the Colour scenarios tab. Customised light settings can be stored here and selected at the press of a button.
3	Colour slider	Set the preferred colour temperature here.
4	Brightness slider	Set the preferred brightness here.
5	Countdown	Once the set time has elapsed, the light is automatically switched on or off.
6	On/Off button	Switch the light on or off with the press of a button.
7	Timeline	Create time-controlled programmes here.

For extended usage options, scenarios can be created in the app.
(See Section 9 and App Guide)

9. Extended usage options with scenarios

Scenarios and automated sequences, which can be created in the app in the "Smart scenarios" section, can be used to create many combination and usage options for these products, depending on the Smart Home products you have installed.

Programming is always via the app (see Section 4 of the App Guide) and will be offered / suggested to you on an individual basis.

Standard usage option



Extended usage option

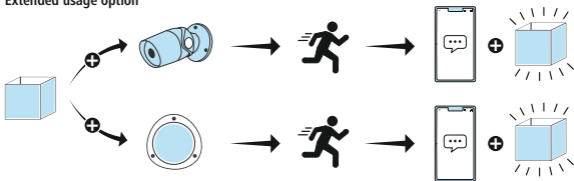

10. Care and maintenance



Note

Disconnect the product from the mains before cleaning and during prolonged periods of non-use.

- Only clean this product with a slightly damp, lint-free cloth and do not use aggressive cleaning agents.
- Ensure that no water is able to enter the product.

11. Warranty disclaimer

Hama GmbH & Co KG assumes no liability and provides no warranty for damage resulting from improper installation/mounting, improper use of the product or from failure to observe the operating instructions and/or safety notes.

12. Recycling information

Note on environmental protection:



Following the implementation of European Directives 2012/19/EU and 2006/66/EU into the national legal systems, the following applies:

Electrical and electronic devices

as well as batteries must not be disposed of with household waste. Consumers are obliged by law to return electrical and electronic devices as well as batteries to the designated public collection points or to the point of sale at the end of their service lives. Detailed information on this topic is defined in the national laws of the respective country. This presence of the above symbol on the product, operating instructions or package indicates that the product is subject to these regulations. By recycling, reusing the materials or other forms of utilising old devices/batteries, you are making an important contribution to protecting our environment.

13. RF exposure information

This device complies with the EU requirements for limiting the exposure of the general public to electromagnetic fields by means of health protection. The device complies with RF specifications provided it is used 20 cm away from the body.

14. Declaration of conformity



Hama GmbH & Co KG hereby declares that the radio equipment type [00176606, 00176607] is in compliance with Directive 2014/53/

EU. The full text of the EU declaration of conformity is available at the following Internet address:

www.hama.com -> 00176606,

00176607 -> Downloads.

15. Technical data

WiFi Wall Light	
Luminous flux	360 lm
Light output	3.6 W
Connected load	6 W
Light colour	2700% – 6500% (warm white to cold white)
Input voltage	220-240V~ / 50Hz
Frequency band/ frequency bands	2.4 GHz
Maximum radio- frequency power transmitted	< 100 mW

Vielen Dank, dass Sie sich für ein Hama Produkt entschieden haben!

Nehmen Sie sich Zeit und lesen Sie die folgenden Anweisungen und Hinweise zunächst ganz durch. Bewahren Sie diese Bedienungsanleitung anschließend an einem sicheren Ort auf, um bei Bedarf darin nachschlagen zu können. Sollten Sie das Gerät veräußern, geben Sie diese Bedienungsanleitung an den neuen Eigentümer weiter.

1. Erklärung von Symbolen der Produktkennzeichnung



Elektrisches Gerät der Schutzklasse II.

Schutz vor elektrischem Schlag durch verstärkte oder doppelte Isolierung von spannungsführenden Teilen.



Das Produkt ist nur mit Wechselstrom zu verwenden.



Nicht dimmbar.

Die Lampe ist nicht für die Verwendung mit einem herkömmlichen Dimmer geeignet.



Der Artikel darf nur von einer Elektrofachkraft angeschlossen werden, welche die landesüblichen Vorschriften und die der örtlichen Energieversorgungsunternehmen einhält, sowie über Kenntnisse zu Montageorten, Brandschutz und elektrische Installation verfügt.



Durch Fachkraft austauschbares Vorschaltgerät

2. Erklärung von Warnsymbolen und Hinweisen

Gefahr eines elektrischen Schlages



Dieses Symbol weist auf eine Berühungsgefahr mit nicht isolierten Teilen des Produktes hin, die möglicherweise eine gefährliche Spannung von solcher Höhe führen, dass die Gefahr eines elektrischen Schlags besteht.

Warnung



Wird verwendet, um Sicherheitshinweise zu kennzeichnen oder um Aufmerksamkeit auf besondere Gefahren und Risiken zu lenken.

Hinweis



Wird verwendet, um zusätzlich Informationen oder wichtige Hinweise zu kennzeichnen.

3. Packungsinhalt

- 1 Wandleuchte
- 2 Isolierschläuche
- Montagematerial
- Kurzbedienungsanleitung

4. Sicherheitshinweise

- Das Produkt ist für den privaten, nicht-gewerblichen Gebrauch vorgesehen.
- Verwenden Sie das Produkt ausschließlich für den dazu vorgesehenen Zweck.
- Lassen Sie das Produkt nicht fallen und setzen Sie es keinen heftigen Erschütterungen aus.
- Betreiben Sie das Produkt nicht außerhalb seiner in den technischen Daten angegebenen Leistungsgrenzen.
- Nehmen Sie keine Veränderungen am Produkt vor. Dadurch verlieren sie jegliche Gewährleistungsansprüche.
- Kinder dürfen nicht mit dem Gerät spielen. Reinigung und Benutzerwartung dürfen nicht von Kindern ohne Beaufsichtigung durchgeführt werden.
- Dieses Produkt gehört, wie alle elektrischen Produkte, nicht in Kinderhände!
- Entsorgen Sie das Verpackungsmaterial sofort gemäß den örtlich gültigen Entsorgungsvorschriften.
- Das Produkt darf ausschließlich an einem Versorgungsnetz betrieben werden, wie auf dem Typenschild beschrieben.

- Prüfen Sie vor Montage die Eignung der vorgesehenen Wand für das anzubringende Gewicht und vergewissern Sie sich, dass sich an der Montagestelle in der Wand keine elektrischen Leitungen, Wasser-, Gas- oder sonstige Leitungen befinden.
- Elektrische Leitungen dürfen zwischen dem Produkt und der Oberfläche niemals eingeklemmt oder verdreht werden.
- Wenn das Produkt an einer Metalloberfläche angebracht wird, muss diese mit dem Schutzleiter oder dem Potenzialausgleichsleiter der Installation verbunden sein.
- Verwenden Sie den Artikel nur unter moderaten klimatischen Bedingungen.
- Benutzen Sie das Produkt nicht in Bereichen, in denen elektronische Produkte nicht erlaubt sind.
- Verwenden Sie das Produkt nicht in einer feuchten Umgebung und vermeiden Sie Spritzwasser.
- Knicken und quetschen Sie das Kabel nicht.
- Versuchen Sie nicht, das Produkt selbst zu warten oder zu reparieren. Überlassen Sie jegliche Wartungsarbeit dem zuständigen Fachpersonal.
- Betreiben Sie das Produkt nicht weiter, wenn es offensichtliche Beschädigungen aufweist
- Es dürfen nach dem Anschliessen keine blanken Stellen sichtbar sein

Warnung



- Beachten Sie, dass Lampen (auch LED) hohe Temperaturen entwickeln und heiß sein können. Geben Sie der Lampe immer einige Minuten zum Abkühlen, bevor Sie sie berühren.
- Der Betrieb des Gerätes ist ausschließlich am 230V 50Hz Wechselspannungsnetz zulässig. Arbeiten am 230V-Netz dürfen nur von einer in Ihrem Land zertifizierten Elektrofachkraft erfolgen. Dabei sind die geltenden Unfallverhütungsvorschriften zu beachten.
- Zur Vermeidung eines elektrischen Schlages am Gerät bitte Netzspannung freischalten (Sicherungsautomat abschalten). Bei Nichtbeachtung der Installationshinweise können Brände oder andere Gefahren entstehen.

Gefahr eines elektrischen Schlages



Öffnen Sie das Produkt nicht und betreiben Sie es bei Beschädigung, davon ausgehender Rauchentwicklung, Geruchsbildung oder lauten Geräuschen nicht weiter. Wenden Sie sich umgehend an Ihren Händler oder unsere Serviceabteilung (siehe Pkt. Service und Support).

Hinweis



Die Lichtquelle dieser Leuchte ist nicht ersetzbar; wenn die Lichtquelle ihr Lebensdauerende erreicht hat, ist die gesamte Leuchte zu ersetzen.

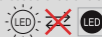

Warnung



Blicken Sie niemals direkt in die Lichtquelle und richten Sie deren Lichtstrahl nicht direkt in die Augen anderer Personen oder von Tieren. Eine Schädigung der Augen ist möglich!



Hinweis



Diese Leuchte enthält eine Lichtquelle der Energieeffizienzklasse „F“.

5. Produkteigenschaften

- Diese SMART LED Leuchte kann per WiFi mit Ihrem drahtlosen Heimnetzwerk verbunden werden und dient als Beleuchtung in Innenräumen oder im Außenbereich.
- Sie lässt sich sowohl über ein mobiles Endgerät (Handy / Tablet), als auch über die Amazon Alexa / Echo und Google Home Voice Services steuern.
- Es steht eine Auswahl an Sprachbefehlen zur Verfügung, z.B.:

An- / Ausschalten

„Alexa/OK Google, schalte das Licht an/aus.“

Dimmen auf X %

„Alexa/OK Google, reduziere das Licht auf X % .“

Dimmen um X %

„Alexa/OK Google, erhöhe das Licht X % .“

Farbtemperaturwahl

“Alexa/OK Google, schalte das Licht auf warm weiß.“ (weiß, Tageslicht,...)

6. Montage

- Schalten Sie die entsprechende Sicherung (Sicherungskasten) des Raumes, in dem Sie die Leuchte montieren wollen, aus.
- Überprüfen Sie die Spannungsfreiheit der Leitungen mit Hilfe eines entsprechenden Messgerätes (z.B. Multimeter).
- Ziehen Sie das Gehäuse nach oben ab.
- Lösen Sie die seitlichen Madenschrauben mit dem mitgelieferten Inbusschlüssel.
- Blicken Sie niemals direkt in die Lichtquelle und richten Sie deren Lichtstrahl nicht direkt in die Augen anderer Personen oder von Tieren. Eine Schädigung der Augen ist möglich!
- Beachten Sie, dass Lampen (auch LED) hohe Temperaturen entwickeln und heiß sein können. Geben Sie der Lampe immer einige Minuten zum Abkühlen, bevor Sie sie berühren.
- Ziehen Sie die Leitungen durch das Loch (mit Gummi-Isolierung) der Montageplatte und stecken sie die Isolierschläuche auf. Die Schläuche müssen das Anschlusskabel im Inneren der Leuchte bis zu den Klemmen abdecken. Kürzen Sie zu lange Anschlussleitungen.
- Isolieren Sie die Leitungen wie auf den Klemmen angegeben ab (10mm).
- An der Lampe kann und muss kein Erdungsleiter angeschlossen werden.
- Montieren Sie die Montageplatte mit Hilfe der mitgelieferten Schrauben und Dübel an der Wand.
- Verbinden Sie die Leitungen mit den Leuchtenklemmen. Bitte achten Sie darauf, dass die Dichtung richtig eingelegt ist.
- Platzieren Sie die Wandleuchte auf der Montageplatte und ziehen Sie die seitlichen Madenschrauben fest.
- Schieben Sie nun das Gehäuse wieder auf die Wandleuchte.

7. Einbinden von Geräten in die Hama Smart Solution App

- Schalten Sie die Sicherung wieder ein.
- Schalten Sie das Produkt mit Ihrem Wandschalter ein.
- Das Produkt fängt an schnell zu blinken. Sollte dies nicht der Fall sein, schalten Sie es mit Hilfe des Lichtschalters 3-mal AN und AUS.
- Öffnen Sie jetzt die Hama Smart Solution App und melden Sie sich an.
- Drücken Sie oben rechts in der Ecke "+", um ein neues Gerät hinzuzufügen.

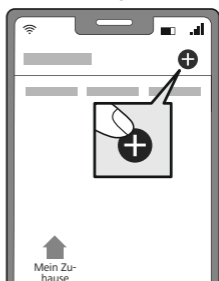

-
- Wählen Sie in der Liste **Leuchten**.
 - Geben Sie als nächstes Ihr WiFi Passwort ein und bestätigen Sie mit **OK**.
 - Bestätigen Sie nun, dass das Produkt schnell blinkt und klicken Sie auf **weiter**.
 - Ihr Produkt wird nun verbunden.



- Bei erfolgreicher Verbindung hört das Produkt auf schnell zu blinken und die App bestätigt, dass die Verbindung erfolgreich war. Nun können Sie ihr noch einen eigenen Namen geben.



- Mit einem Klick auf **Fertigstellung** schließen Sie den Vorgang ab.
- Nun können Sie Ihr Produkt steuern.

8. Einstellungsmöglichkeiten

Folgende Einstellungen können in der App vorgenommen werden:



1	Weiß	Öffnen Sie die Registerkarte der Lichteinstellung.
2	Szene	Öffnen Sie die Registerkarte der Farbszenen. Hier können individuelle Lichteinstellungen abgespeichert und per Tastendruck ausgewählt werden.
3	Farbregler	Stellen Sie hier die gewünschte Farbtemperatur ein.
4	Helligkeitsregler	Stellen Sie hier die gewünschte Helligkeit ein.
5	Countdown	Nach Ablauf der eingestellten Zeit wird die Lampe automatisch ein- bzw. ausgeschaltet.
6	Ein-/Ausschalter	Schalten Sie die Lampe durch Tastendruck ein bzw. aus.
7	Zeitplan	Erstellen Sie hier zeitlich gesteuerte Programme.

Für erweiterte Nutzungsmöglichkeiten können Szenen in der App angelegt werden.
(siehe Kapitel 9 und AppGuide)

9. Erweiterte Nutzungsmöglichkeiten durch Szenen

Durch Szenen und Automationen, die in der App im Bereich "smarte Szenen" angelegt werden können, ergeben sich je nach vorhandenen Smart Home Produkten in Ihrem Zuhause viele Kombinations- und Nutzungsmöglichkeiten dieser Produkte.

Die Programmierung erfolgt immer über die App (siehe Kapitel 4 des App Guide) und wird Ihnen individuell angeboten/vorgeschlagen.

Standard Nutzungsmöglichkeit



Erweiterte Nutzungsmöglichkeit

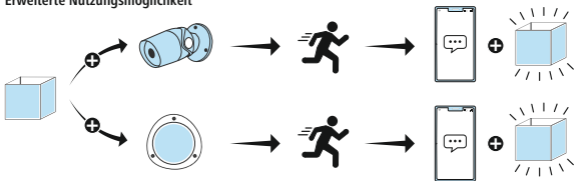

10. Wartung und Pflege



Hinweis

Trennen Sie das Produkt vor der Reinigung und bei längerem Nichtgebrauch vom Netz.

- Reinigen Sie dieses Produkt nur mit einem fusselfreien, leicht feuchten Tuch und verwenden Sie keine aggressiven Reiniger.
- Achten Sie darauf, dass kein Wasser in das Produkt eindringt.

11. Haftungsausschluss

Die Hama GmbH & Co KG übernimmt keinerlei Haftung oder Gewährleistung für Schäden, die aus unsachgemäßer Installation, Montage und unsachgemäßem Gebrauch des Produktes oder einer Nichtbeachtung der Bedienungsanleitung und/oder der Sicherheitshinweise resultieren.

12. Entsorgungshinweise

Hinweis zum Umweltschutz:



Ab dem Zeitpunkt der Umsetzung der europäischen Richtlinien 2012/19/EU und 2006/66/EG in nationales Recht gilt folgendes:

Elektrische und elektronische Geräte sowie Batterien dürfen nicht mit dem Hausmüll entsorgt werden. Der Verbraucher ist gesetzlich verpflichtet, elektrische und elektronische Geräte sowie Batterien am Ende ihrer Lebensdauer an den dafür eingerichteten, öffentlichen Sammelstellen oder an die Verkaufsstelle zurückzugeben.

Einzelheiten dazu regelt das jeweilige Landesrecht. Das Symbol auf dem Produkt, der Gebrauchsanleitung oder der Verpackung weist auf diese Bestimmungen hin. Mit der Wiederverwertung, der stofflichen Verwertung oder anderen Formen der Verwertung von Altgeräten/Batterien leisten Sie einen wichtigen Beitrag zum Schutz unserer Umwelt.

13. HF-Expositionsinformationen

Dieses Gerät erfüllt die EU-Anforderungen zur Begrenzung der Exposition der Bevölkerung gegenüber elektromagnetischen Feldern mittels Gesundheitsschutz. Das Gerät entspricht den HF-Spezifikationen, sofern es 20 cm vom Körper entfernt genutzt wird.

14. Konformitätserklärung



Hiermit erklärt die Hama GmbH & Co KG, dass der Funkanlagentyp [00176606, 00176607] der Richtlinie 2014/53/EU entspricht. Der

vollständige Text der EU-Konformitätserklärung ist unter der folgenden Internetadresse verfügbar:

www.hama.com -> 00176606, 00176607 -> Downloads.

15. Technische Daten

WiFi-Wandleuchte	
Lichtstrom	360 lm
Lichtleistung	3,6 W
Anschlussleistung	6 W
Lichtfarbe	2700 K – 6500 K (warm weiß bis kalt weiß)
Eingangsspannung	220-240V~ / 50Hz
Frequenzband/ Frequenzbänder	2,4 GHz
Abgestrahlte maximale Sendeleistung	< 100 mW

hama

**Hama GmbH & Co KG
86652 Monheim / Germany**

Service & Support

 www.hama.com

 +49 9091 502-0

D

GB

"Google and Google Play are trademarks of Google LLC."

All listed brands are trademarks of the corresponding companies.
Errors and omissions excepted, and subject to technical changes.
Our general terms of delivery and payment are applied.

00176606_07/11.21