

Rollei

Pissarro DPF-880

Digitaler Bilderrahmen
Digital Photo Frame

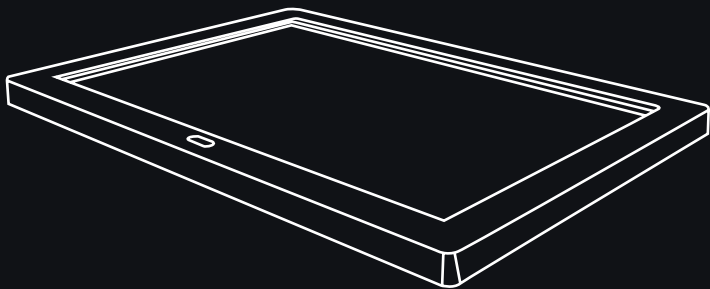

ANLEITUNG AUF DEUTSCH
MANUAL IN ENGLISH

www.rollei.de

Inhalt

Vor dem ersten Gebrauch	4
Zeichenerklärung	4
Sicherheitshinweise.....	5
Lieferumfang.....	6
Produktübersicht.....	7
Montage	8
Einrichtung	8
Hauptmenü	8
Ein- und Ausschaltung	9
Technische Daten	10
Entsorgung	12
Konformität.....	13

Content

Before First Use	14
Explanation of Symbols	14
Safety Instructions	15
What's in the Box	16
Product Overview	17
Mounting	18
Setup	18
Main Menu	18
Power On/Off	19
Technical Data	20
Disposal	22
Conformity	23

4 Vor dem ersten Gebrauch

Bitte lesen Sie vor dem ersten Gebrauch die Bedienungsanleitung und die Sicherheitshinweise aufmerksam durch.

Bewahren Sie die Bedienungsanleitung zusammen mit dem Gerät für den späteren Gebrauch auf. Sollten andere Personen dieses Gerät nutzen, so stellen Sie ihnen diese Anleitung zur Verfügung. Wenn Sie das Gerät verkaufen, gehört diese Anleitung zum Gerät und muss mitgeliefert werden.

Zeichenerklärung

Die folgenden Symbole werden in dieser Bedienungsanleitung, auf dem Rollei Pissarro DPF-880 oder auf der Verpackung verwendet.



Mit diesem Symbol gekennzeichnete Produkte erfüllen alle maßgeblichen Gemeinschaftsvorschriften des Europäischen Wirtschaftsraums.



Mit diesem Zeichen gekennzeichnete Produkte werden mit Gleichstrom betrieben.



Mit diesem Zeichen gekennzeichnete Produkte werden mit Wechselstrom betrieben.



Geräte mit diesem Zeichen haben eine zusätzliche oder verstärkte Isolierung und entsprechen der Schutzklasse II.



Nur für innen. Geräte mit diesem Zeichen dürfen nur im Haus betrieben werden (trockene Umgebung).



Mit diesem Symbol gekennzeichnete Produkte haben eine positive Polarität. Sie dürfen nur mit Produkten verbunden werden, die ebenfalls eine positive Polarität haben.

- Schließen Sie das Produkt nur dann an, wenn die Netzspannung des Eingangs oder Netzteils mit den Angaben auf dem Typenschild auf der Rückseite des Produkts übereinstimmt.
- Verwenden Sie das Produkt nicht, wenn es sichtbar beschädigt ist oder wenn das Stromkabel defekt ist.
- Benutzen Sie nur das mitgelieferte Stromkabel.
- Wenn das Produkt oder das Zubehör beschädigt ist, muss es durch den Hersteller, dessen Kundendienst oder eine ähnlich qualifizierte Person ausgetauscht bzw. repariert werden, um Gefährdungen zu vermeiden.
- Das Gehäuse darf nicht geöffnet und Reparaturen dürfen ausschließlich von einem Fachmann ausgeführt werden. Wenden Sie sich hierzu an eine Fachwerkstatt. Bei Reparaturen durch den Benutzer, unsachgemäßem Anschluss oder Fehlbedienung werden jegliche Haftung und alle Gewährleistungsansprüche ausgeschlossen.
- Stecken Sie keine Gegenstände in das Produkt.
- Das Produkt während des Betriebs nicht unbeaufsichtigt lassen.
- Schützen Sie das Produkt vor Feuchtigkeit. Berühren Sie es nicht mit nassen / feuchten Händen und tauchen Sie es nicht unter Wasser.
- Dieses Produkt ist nicht wasserdicht! Benutzen Sie dieses Produkt nicht im Regen oder in nassen Umgebungen.
- Nutzen oder lagern Sie das Produkt nicht bei hohen Temperaturen oder in geschlossenen Räumen mit direkter Sonneneinstrahlung. Bei Umgebungstemperaturen von mehr als 40° C sollte das Produkt nicht mehr genutzt werden.
- Sorgen Sie für ausreichende Belüftung während des Betriebs. Das Produkt niemals abdecken.
- Wird das Produkt in zu kalten oder zu heißen Umgebungstemperaturen genutzt, schaltet sich das Produkt automatisch ab.
- Nutzen Sie das Produkt nicht in der Nähe von brennbaren Gasen oder Flüssigkeiten, da dies zu Explosionen führen kann.
- Das Produkt ist kein Spielzeug. Halten Sie das Produkt, Zubehörteile und die Verpackungsmaterialien von Kindern und Haustieren fern, um Unfällen und Erstickung vorzubeugen.

6 Sicherheitshinweise

- Bitte lassen Sie das Produkt von einem autorisierten Kundendienst überprüfen, falls ein Problem auftritt. Es ist Ihnen nicht gestattet, das Produkt bei Fehlfunktionen zu demontieren. Andernfalls erlischt Ihre Garantie.
- Schalten Sie das Produkt aus, bevor Sie eine Speicherkarte oder ein USB-Speichermedium anschließen oder abtrennen. Nichtbeachtung kann zu Schäden an der Speicherkarte, dem USB-Speichermedium und dem Produkt führen.
- Der Bildschirm besteht aus Glas und ist daher zerbrechlich und kann zerkratzt werden.
- Behandeln Sie den Bildschirm vorsichtig.
- Fingerabdrücke und Staub auf dem Bildschirm können Sie mit einem weichen Reinigungstuch entfernen.
- Wenn Sie das Produkt an eine andere Person veräußern, geben Sie auch diese Bedienungsanleitung an diese Person weiter.

Hinweis: Das Gerät ist nur für die private und nicht zur gewerblichen Nutzung bestimmt.

Lieferumfang

- Rollei Pissarro DPF-880
- Fernbedienung
- Batterie Typ CR2025
- Netzadapter mit Stromkabel
- Standfuß
- Bedienungsanleitung

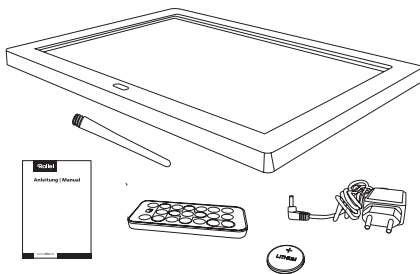

- 1 Bildschirm
- 2 Lautsprecher
- 3 Ein- / Ausschalt-Taste
- 4 SD-/MMC-Speicherkarten-Slot
- 5 Klinken-Anschluss
- 6 USB-A-Anschluss
- 7 Mini-USB-Anschluss
- 8 Strom-Anschluss
- 9 Pfeil-Tasten
- 10 Menü-Taste
- 11 Auswahl-Taste
- 12 Standfuß-Anschluss

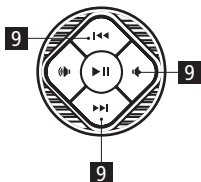
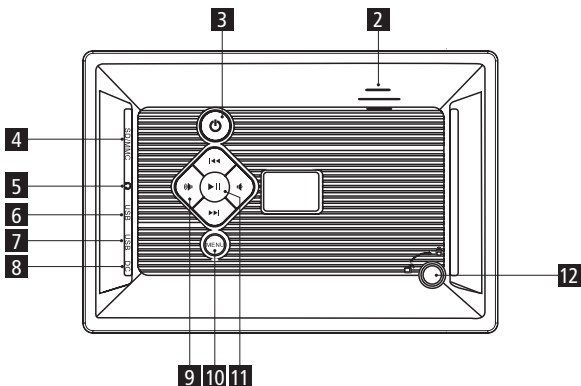
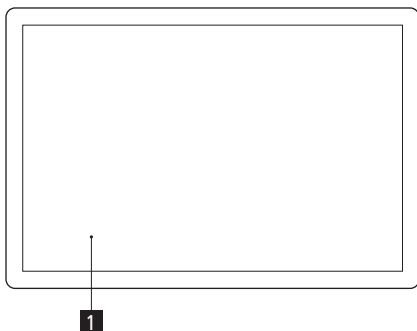

8 Montage

- Um den digitalen Bilderrahmen auf einen flachen Untergrund zu stellen, schrauben Sie den Standfuß in die Standfuß-Halterung.

Einrichtung

- Schließen Sie eine SD-/MMC-Speicherkarte oder ein USB-Speichermedium mit USB-A- oder Mini-USB-Anschluss an den digitalen Bilderrahmen an.
- Schließen Sie das Stromkabel an den Strom-Anschluss des digitalen Bilderrahmens und an eine geeignete Steckdose an. Der digitale Bilderrahmen schaltet sich daraufhin automatisch ein.

Auswahl des Speichermediums

- Um das gewünschte Speichermedium aus Speicher, SD-/MMC-Speicherkarte und USB-Speichermedium auszuwählen, drücken Sie die Pfeiltasten und die Auswahl-Taste an der Rückseite des digitalen Bilderrahmens oder auf der Fernbedienung.

Hauptmenü

- Um die verschiedenen Optionen im Hauptmenü auszuwählen, drücken Sie die Pfeiltasten und die Auswahl-Taste an der Rückseite des digitalen Bilderrahmens oder auf der Fernbedienung.
- Sie können zwischen „Foto“, „Musik“, „Video“, „Kalender“, „Browser“ oder „Einstellung“ auswählen.

Hauptmenü

„Foto“

- Hier haben Sie eine Galerieübersicht über die anzeigbaren Fotos.

„Musik“

- Hier haben Sie eine Übersicht über die abspielbaren Musiktitel.

„Video“

- Hier haben Sie eine Übersicht über die abspielbaren Videos.

„Kalender“

- Hier haben Sie eine Übersicht über den aktuellen Kalender.

„Browser“

- Hier haben Sie eine Übersicht über alle verfügbaren Dateien.

„Einstellung“

- Um Einstellungen des digitalen Bilderrahmens vorzunehmen, drücken Sie die Pfeiltasten und die Auswahl-Taste an der Rückseite des digitalen Bilderrahmens oder auf der Fernbedienung.
- Sie können zwischen „Foto-Einstellung“, „Kalender-Einstellung“, „Video-Einstellung“, „Musik-Einstellung“ oder „System-Einstellung“ auswählen.

Ein- und Ausschaltung

- Um den digitalen Bilderrahmen ein- oder auszuschalten, drücken Sie die Ein- / Ausschalt-Taste an der Rückseite des digitalen Bilderrahmens oder auf der Fernbedienung.

Prozessor	Action ATJ229R2
Betriebssystem	UCOS
Stromverbrauch in Standard Dynamic Range (SDR)	4,0 W
EU-Energieeffizienzklasse (EU 2017/1369)	B
EU-Energieeffizienzklasse-Spektrum (EU 2017/1369)	A – G
Bildschirm-Typ	TFT-LED-Bildschirm
Bildschirm-Panel-Typ	IPS-Panel
Bildschirmgröße	8,0" / 20,3 cm
Bildschirmauflösung	800 x 1280p
Bildschirmformat	16:9
Bildschirmhelligkeit	140 – 160 cd/m ² , einstellbar von 0 – 100 %
Betrachtungswinkel	0 – 180 °
Lautsprecher	1 2,0 W pro Lautsprecher
Lautstärke	96 ± 3 dB pro Lautsprecher
Dateiformat	JPEG, BMP, GIF, MP3, WMA, WAV, AVI, MP4, FLV, MKV, RM, RMVB
Interner Speicher	64 MB
Externer Speicher	Externe SD-/MMC-Speicherkarte der Speicherklasse 10 mit bis zu 32 GB oder externer Speicher mit USB-A-/Mini-USB-Anschluss
Stromversorgung	Pissarro DPF-880: Eingang DC 5,0 V / 2,0 A Netzadapter für Pissarro DPF-880: Eingang 100 – 240 V / 50 – 60 Hz / 0,3 A, Ausgang AC 5,0 V / 2,0 A / 10,0 W

Anschluss	Strom-Anschluss, USB-A-Anschluss, Mini-USB-Anschluss, SD-/MMC-Speicherkarten-Slot, Klinke-Anschluss, Standfuß-Anschluss
Betriebstemperatur	0 – 40 °C
Montage	Horizontal mit Standfuß
Maße	20,3 x 13,8 x 2,4 cm
Gewicht	252 g
Lieferumfang	Digitaler Bilderrahmen, Fernbedienung, Batterie Typ CR2025, Netzadapter mit Stromkabel, Standfuß, Bedienungsanleitung

Änderungen von Design und technischen Daten bleiben vorbehalten und bedürfen keiner Ankündigung.



Entsorgen Sie die Verpackung sortenrein. Nutzen Sie dafür die örtlichen Möglichkeiten zum Sammeln von Papier, Pappe und leichten Verpackungen (anwendbar in der Europäischen Union und anderen europäischen Staaten mit Systemen zur getrennten Sammlung von Wertstoffen).



Geräte, die mit diesem Symbol gekennzeichnet sind, dürfen nicht mit dem Hausmüll entsorgt werden! Sie sind gesetzlich dazu verpflichtet, Altgeräte getrennt vom Hausmüll zu entsorgen. Informationen zu Sammelstellen, die Altgeräte kostenlos entgegennehmen, erhalten Sie bei Ihrer Gemeinde- oder Stadtverwaltung.



Batterien und Akkus dürfen nicht in den Hausmüll! Als Verbraucher sind Sie gesetzlich verpflichtet, alle Batterien und Akkus, unabhängig davon, ob sie Schadstoffe* enthalten oder nicht, einer umweltgerechten Entsorgung zuzuführen. Akkus und Batterien sind deshalb mit dem nebenstehenden Zeichen versehen. Informieren Sie sich hierzu bei Ihrem Händler, oder wenden Sie sich an Rückgabe- und Sammelstellen in Ihrer Gemeinde.

*gekennzeichnet mit: Cd = Cadmium, Hg = Quecksilber, Pb = Blei

Hiermit erklärt die Rollei GmbH & Co. KG, dass der Funkanlagentyp „Rollei Pissarro DPF-880“ den folgenden Richtlinien entspricht:

2014/30/EU EMV-Richtlinie
2014/35/EU Niederspannungsrichtlinie
2009/125/EG ERP-Richtlinie
2011/65/EU RoHS-Richtlinie



Der vollständige Text der EU-Konformitätserklärung ist unter der folgenden Internetadresse verfügbar:
www.rollei.de/egk/pissarrodpf-880

Rollei GmbH & Co. KG
In de Tarpen 42
D-22848 Norderstedt
Deutschland

Please read the operating instructions and safety instructions carefully before using the device for the first time.

Keep the operating instructions together with the device for later use. If other persons use this device, make this user manual available to them. If you sell the device, this manual belongs to the device and must be supplied with it.

Explanation of Symbols

The following symbols are used in these operating instructions, on the Rollei Pissarro DPF-880 or on the packaging.

 Products marked with this symbol comply with all relevant community regulations of the European Economic Area.

 Products marked with this symbol are operated with direct current.

 Products marked with this symbol are operated with alternating current.

 Products with this symbol have additional or reinforced insulation and comply with protection class II.

 For indoor use only. Devices with this symbol may only be operated indoors (dry environment).

 Products marked with this symbol have a positive polarity. They may only be connected to products that also have a positive polarity.

- Only connect the product if the mains voltage of the input or power supply matches the specifications on the type plate on the back of the product.
- Do not use the product if it is visibly damaged or if the power cable is defective.
- Use only the supplied power cable.
- If the product or the accessories are damaged, they must be replaced or repaired by the manufacturer, its customer service, or a similarly qualified person in order to prevent hazards.
- The housing must not be opened and repairs must only be carried out by a specialist. Contact a specialist workshop for this purpose. All liability and warranty claims are excluded in the event of repairs by the user, improper connection or incorrect operation.
- Do not insert any objects into the product.
- Do not leave the product unattended during operation.
- Protect the product from moisture. Do not touch it with wet / damp hands and do not immerse it in water.
- This product is not waterproof! Do not use this product in the rain or in wet environments.
- Do not use or store the product in high temperatures or in enclosed spaces with direct sunlight. Do not use the product at ambient temperatures above 40° C.
- Ensure adequate ventilation during operation. Never cover the product.
- If the product is used in ambient temperatures that are too cold or too hot, the product will switch off automatically.
- Do not use the product in the vicinity of flammable gases or liquids, as this can lead to explosions.
- The product is not a toy. Keep the product, accessories and packaging materials away from children and pets to prevent accidents and suffocation.

16 Safety Instructions

- Please have the product inspected by an authorized service center if a problem occurs. You are not allowed to disassemble the product in case of malfunction. Doing so will void your warranty.
- Turn off the power before connecting or disconnecting a memory card or USB storage device. Failure to do so may result in damage to the memory card, USB storage device and the device.
- The display is made of glass and is therefore fragile and can be scratched.
- Handle the display with care.
- You can remove fingerprints and dust on the display with a soft cleaning cloth.
- If you sell the product to another person, also pass on these operating instructions to that person.

Note: The product is intended for private use only and not for commercial use.

What's in the Box

- Rollei Pissarro DPF-880
- Remote control
- Battery Type CR2025
- Power adapter with power cable
- Holder stand
- User manual

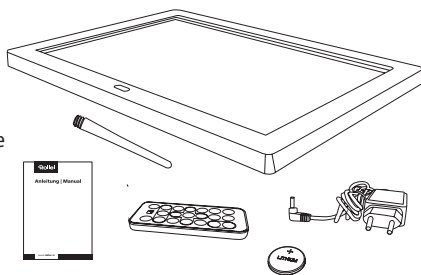

- 1 Display
- 2 Speaker
- 3 Power on / off button
- 4 SD/MMC memory card slot
- 5 Jack connection
- 6 USB-A connection
- 7 Mini-USB connection
- 8 Power connection
- 9 Arrow buttons
- 10 Menu button
- 11 Selection button
- 12 Holder stand connection

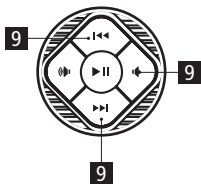
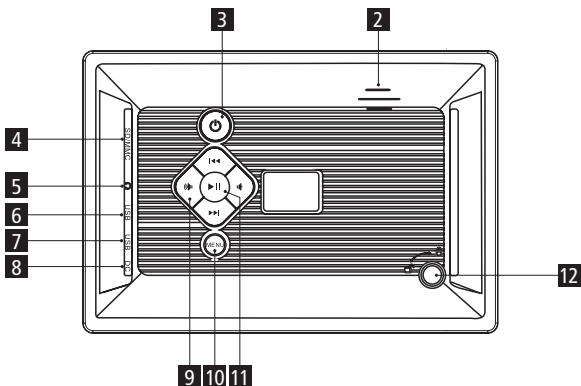
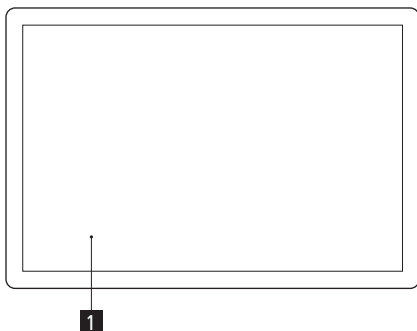

- To place the digital photo frame on a flat surface, screw the holder stand into the holder stand connection.

Setup

- Connect an SD/MMC memory card or USB storage device with USB-A or mini-USB connection to the digital photo frame.
- Connect the power cable to the power connection of the digital photo frame and to a suitable power source. The digital photo frame will then turn on automatically.

Selecting the Storage Medium

- To select the desired storage medium from memory, SD/MMC memory card, and USB storage medium, press the arrow buttons and the select button on the back of the digital photo frame or on the remote control.

Main Menu

- To select the various options in the main menu, press the arrow buttons and the select button on the back of the digital photo frame or on the remote control.
- You can choose from "Photo", "Music", "Video", "Calendar", "Browser" or "Setting".

Main Menu

"Photo"

- Here you have a gallery overview of the displayable photos.

"Music"

- Here you have an overview of the playable music tracks.

"Video"

- Here you have an overview of the playable videos.

"Calendar"

- Here you have an overview of the current calendar.

"Browser"

- Here you have an overview of all available files.

"Setting"

- To make settings of the digital photo frame, press the arrow buttons and the select button on the back of the digital photo frame or on the remote control.
- You can choose between "Photo Setting", "Calendar Setting", "Video Setting", "Music Setting" or "System Setting".

Power On/Off

- To turn the digital photo frame on or off, press the power button on the back of the digital photo frame or on the remote control.

Processor	Action ATJ229R2
Operation system	UCOS
Power demand in standard dynamic range (SDR)	4.0 W
EU energy efficiency class (EU 2017/1369)	B
EU energy efficiency class spectrum (EU 2017/1369)	A – G
Display type	TFT LED display
Display panel type	IPS panel
Display size	8.0" / 20.3 cm
Display resolution	800 x 1280p
Display format	16:9
Display brightness	140 – 160 cd/m ² , adjustable from 0 – 100 %
Viewing angle	0 – 180 °
Speaker	1 2.0 W per speaker
Volume	96 ± 3 dB per speaker
File format	JPEG, BMP, GIF, MP3, WMA, WAV, AVI, MP4, FLV, MKV, RM, RMVB
Internal memory	64 MB
External memory	External SD/MMC memory card of memory class 10 with up to 32 GB or external memory with USB-A / mini-USB connection
Power supply	Pissarro DPF-880: Input DC 5.0 V / 2.0 A Power supply for Pissarro DPF-880: Input 100 – 240 V / 50 – 60 Hz / 0.3 A, output AC 5.0 V / 2.0 A / 10.0 W

Technical Data

Connection	Power connection, USB-A connection, mini-USB connection, SD/MMC memory card slot, jack connection, stand connection
Operating temperature	0 – 40 °C
Mounting	Horizontally with holder stand
Dimensions	20.3 x 13.8 x 2.4 cm
Weight	252 g
What's in the box	Digital photo frame, remote control, battery type CR2025, power adapter with power cable, stand, user manual

Technical data are subject to change without notice.



Dispose of the packaging according to its type. Use the local possibilities for collecting paper, cardboard and other materials (applicable in the European Union and other European countries with systems for the separate collection of recyclable materials).



Devices that are marked with this symbol must not be disposed of with household waste! You are legally obliged to dispose of old devices separately from to dispose of household waste. Information on collection points that accept old appliances free of charge can be obtained from your local authority or town council.



Batteries and rechargeable accumulators must not be disposed of in household waste! As a consumer you are legally obliged to dispose of all batteries and accumulators, whether they contain harmful substances* or not, to be disposed of in an environmentally sound manner. Accumulators and batteries are therefore marked with the symbol shown opposite. For more information, contact your dealer or contact return and collection points in your community.

*marked with: Cd = Cadmium, Hg = Mercury, Pb = Lead.

Rollei GmbH & Co. KG herewith declares that the radio system type "Rollei Pissarro DPF-880" complies with the following directives:

2014/30/EU EMC Directive

2014/35/EU LVD Directive

2009/125/EG EuP Directive

2011/65/EC RoHS-Directive



The full text of the EU declaration of conformity is available at the following Internet address:
www.rollei.com/egk/pissarrodpf-880

Rollei GmbH & Co. KG
In de Tarpen 42
D-22848 Norderstedt
Germany

Rollei

Rollei GmbH & Co. KG
In de Tarpen 42
D-22848 Norderstedt

Service Hotline:
+49 40 270750277

 /rollei.foto.de

 @rollei_de

Item No.: 30281

www.rollei.com

